

MTV-S85 Setup Tool 取扱説明書

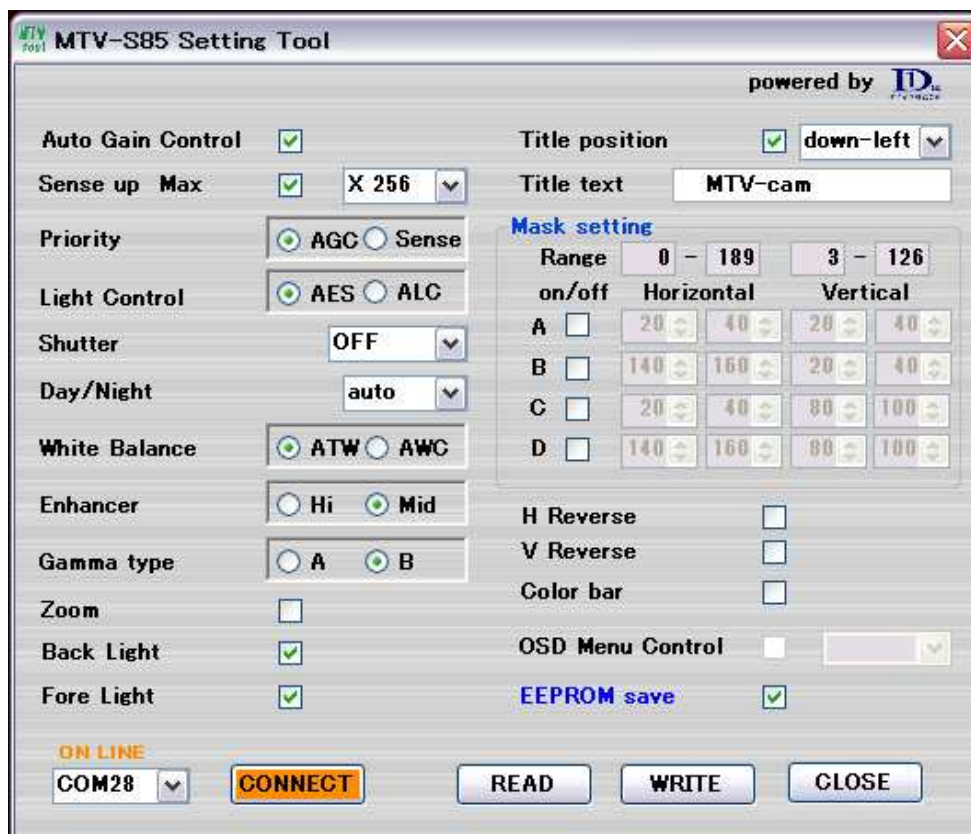

蓄積型高感度 CCD カメラ (MTV-12S85HE & MTV-62S85HN) ソフトウェアセットアップツール専用取扱説明書

ダイイチ株式会社

この度は MTV-**S85 をお買い上げいただきまして、ありがとうございます。

※この取扱説明書は、MTV-12S85HE & MTV-62S85HN の遠隔制御用アプリケーションを行う、MTV-S85 Setup Tool 専用取説です。手動設定操作は、別紙『取扱説明書』をご覧ください。

目次

外観.....	- 2 -
リアパネルの名称と機能.....	- 3 -
サイドパネルの名称と機能.....	- 4 -
RS-232C 配線(ピンアサイン).....	- 4 -
ビデオキャプチャーデバイスとシリアル制御ケーブルの接続.....	- 5 -
ソフトウェアのインストール.....	- 6 -
ソフトウェアの起動.....	- 6 -
MTV カメラと接続.....	- 7 -
MTVカメラの設定.....	- 8 -
スターライト(高感度)モードの設定 (MTV-S85 Setting Tool 画面).....	- 10 -
カメラ仕様.....	- 11 -
この商品に対するお問い合わせ先.....	- 11 -

外観



MTV-12S85HE

リアパネル



■各コネクタ・ボタンの名称と機能

①	ビデオ出力端子(BNC コネクタ)
②	電源端子 12V±1.0V 150mA(センタープラス)
③	電源パイロットランプ(LED) 電源 ON で点灯・OFF で消灯
④	外部制御端子接続コネクタ(RS-232C)
⑤	OSD スイッチ

■OSD スイッチ

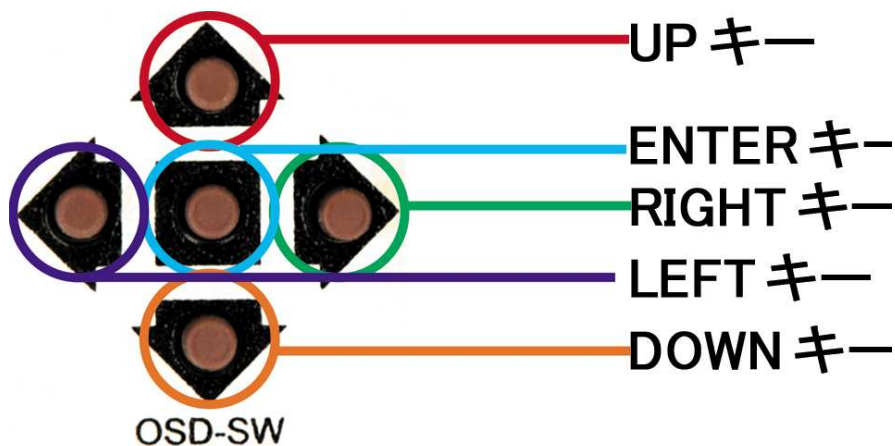

サイドパネルの名称と機能



⑥ ビデオレベル調整、AGCのゲインを調整します。(通常50%程度)

■お好みのコントラスト(ゲイン)に調整してください。

RS-232C 配線(ピンアサイン)

■お客様が制御ケーブルを自作される場合は参考にしてください。

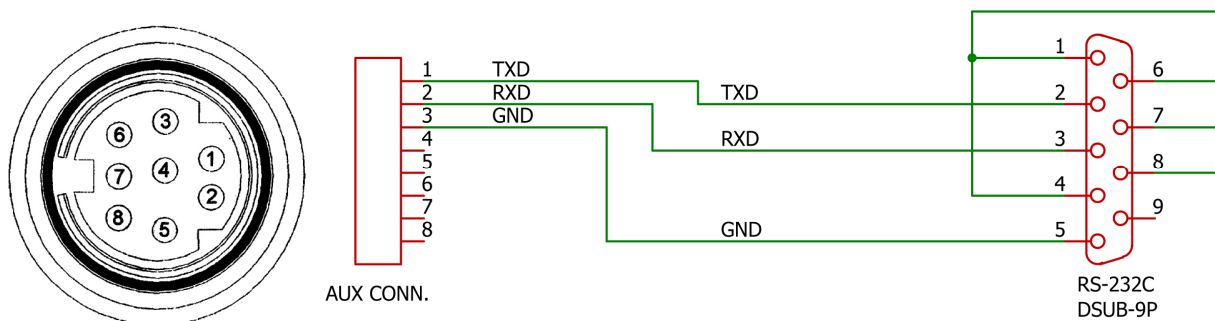

■付属のシリアルケーブル



ビデオキャプチャーデバイスとシリアル制御ケーブルの接続

■接続例

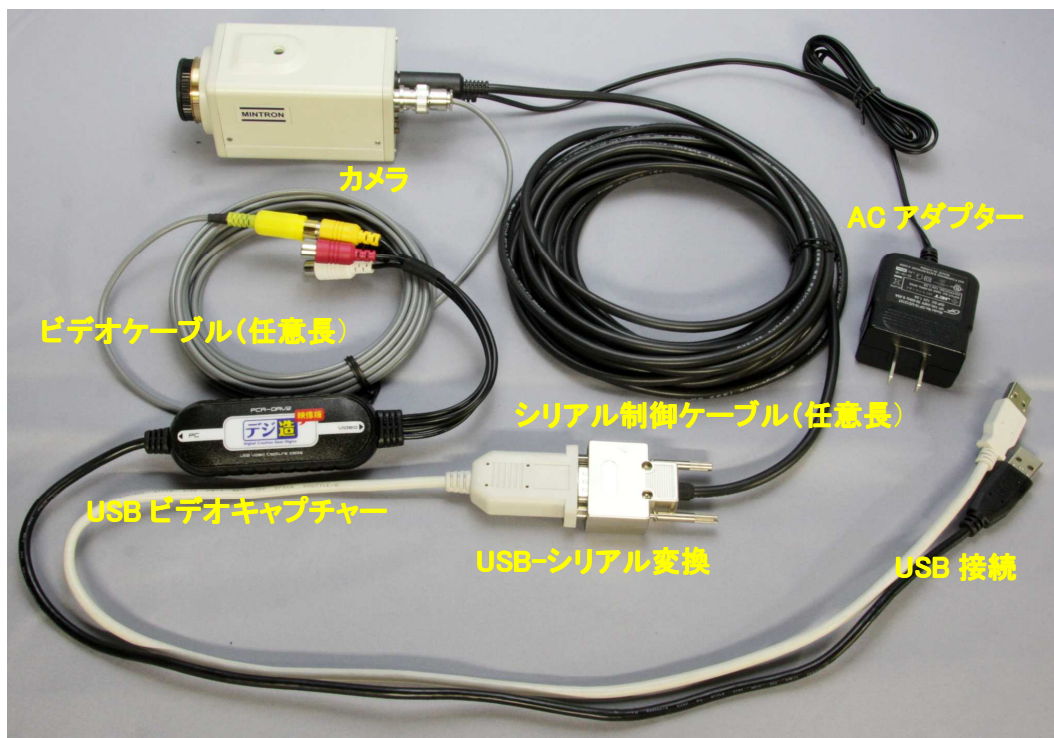

■接続イメージ図



これは一例です。その他の組み合わせでも使用可能です。

- BNC コネクタのビデオ出力とビデオキャプチャーデバイス(USB)を接続
- MiniDIN8Pin コネクタと USB シリアルコンバータを接続
- DC12V 電源の接続
- 下記に対応したビデオキャプチャーデバイスデバイスならばほとんど接続可能です。
 - ・WDM(Windows Driver Model)
 - ・ソフトウェアエンコード

ご不明な点がございましたら弊社までお問い合わせ下さい。

ビデオキャプチャーデバイスとパソコンとの接続の詳細に関しましては、ビデオキャプチャーの取扱説明書にてご確認下さい。

ソフトウェアのインストール

付属の CD-ROM より、MTV-S85 Setup Tool 及び USB-シリアルコンバータのドライバのインストールを行ってください。

■MTV-S85 Setup Tool のインストール

付属 CD-ROM(MTV-S85 Setup Tool)を CD-ROMドライブに挿入すると、自動的にインストールを行います。メッセージに従ってインストールをお願いします。

インストールが正常に行われると、デスクトップにショートカット



が現れます。

ソフトウェアの起動

デスクトップのショートカット又はスタートメニューから起動してください。

■MTV-S85 Setting Tool

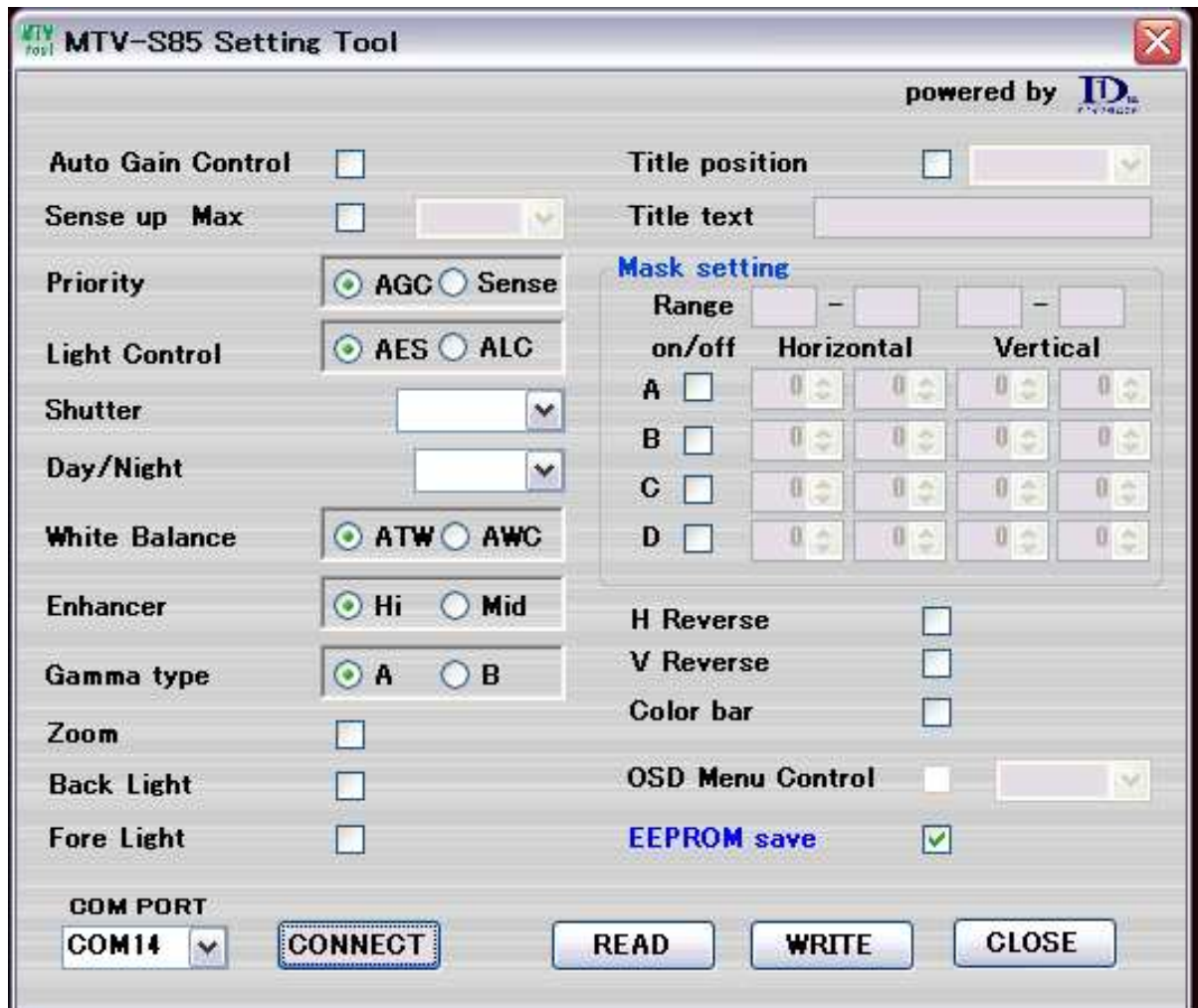

MTV カメラと接続

- MTV-S85 Setting Tool が起動すると、自動的に有効な COM PORT を検出します。



- MTV カメラを接続している COM PORT を選択して CONNECT ボタンで接続します。



- 正常に接続すると、ON LINE状態になり、MTVカメラの設定状態を読み出します。

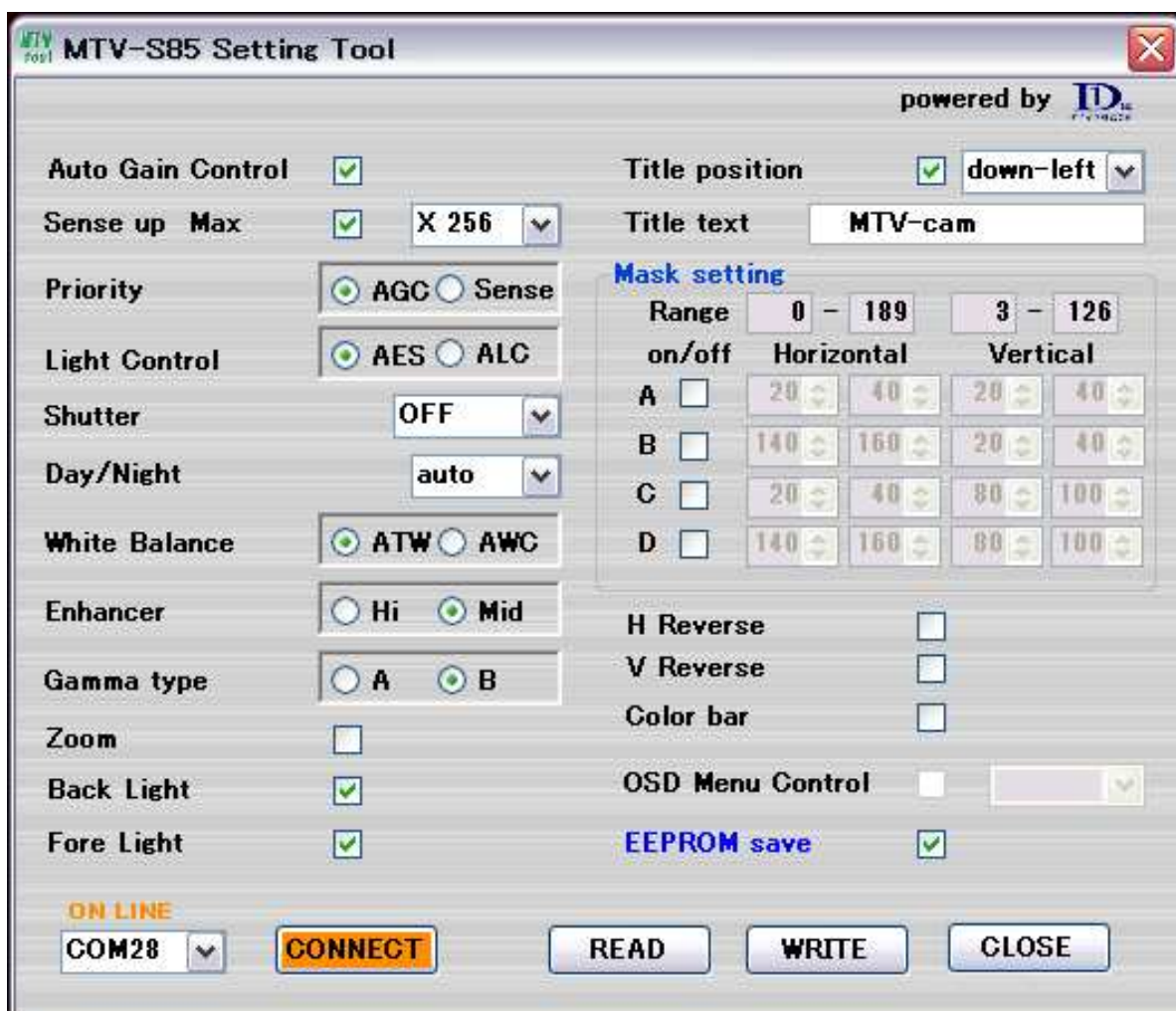

MTVカメラの設定

■カメラ設定画面(左側)

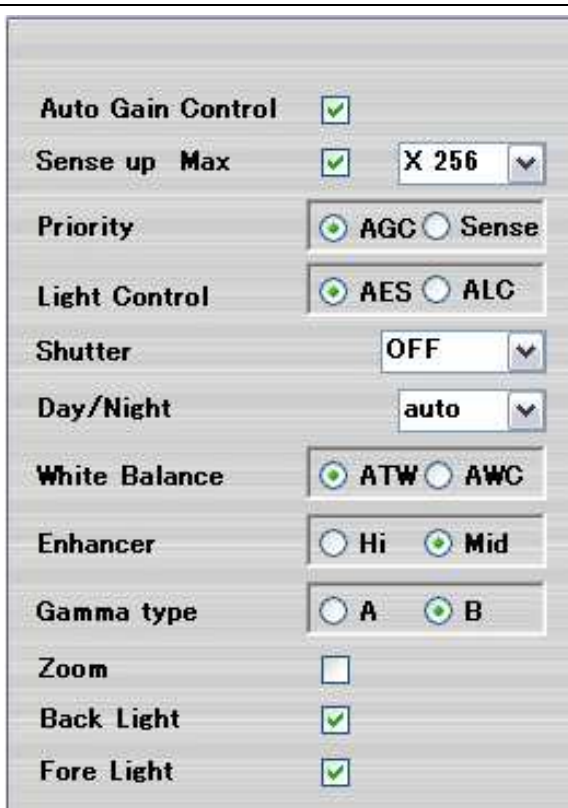

Enhancer

Hi エンハンサー強度 大
Mid エンハンサー強度 中

Gamma type

A 0.45 相当 B 1.0 相当

Zoom

ON 中央部拡大 OFF 等倍

Back Light

逆光補正

Fore Light

フリッカー

Auto Gain Control

自動露出の機能の ON/OFF

Sense up Max

蓄積 ON/OFF

蓄積感度 x2 ~ x256 の選択

x2, 4, 8, 16, 32, 64, 128, 256

蓄積時間例: $1/60 \times 128 = 2.1338$ (秒)

Priority

AGC オートゲインコントロール優先

Sense 優先(ゲイン固定)

Light Control

AES 電子アイリス機能

ALC オートライトコントロール

・DC アイリス機能の付いたレンズをご使用の場合は、アイリス制御と共に機能します。

Shutter

OFF シャッター機能無し

1/100, 1/250, 1/500, 1/1000, 1/2000,

1/4000, 1/10000 シャッターON(ALC)

Day/Night

auto day-カラー, night-モノクロ 自動切換

day カラー固定

night モノクロ固定

EXT 外部入力によって制御

(MTV-12SS85, 62S85 は機能しない)

White Balance

ATW (auto-tracking white balance)

・全ての照明環境で、ホワイトバランスを自動調整します。

AWB (Auto White Balance)

・測光エリア内の白を基準に、自動的にホワイトバランスを調整します。

・測光エリア内に適当な白が無い場合は、カラーバランスが極端にずれる場合があります。

■カメラ設定画面(右側)

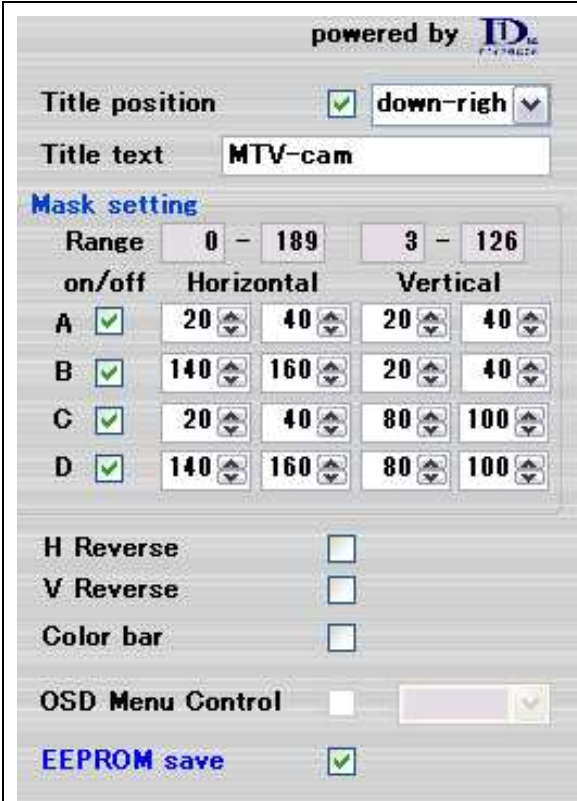

H Reverse

水平画像反転 ON/OFF

V Reverse

垂直画像反転 ON/OFF

Color bar

カラーバー ON/OFF

OSD Menu Control

OSD 制御の ON/OFF 設定
(MTV-12S,62S は機能しない)

EEPROM save

設定内容をカメラ内の EEPROM に保存
(OFF の場合は、設定変更は保存しない)

Title position

ON up-right 右上, down-right 右下,
up-left 左上, down-left 左下

Title text

画面上に表示する文字入力(英数20文字)

例:down-right 右下

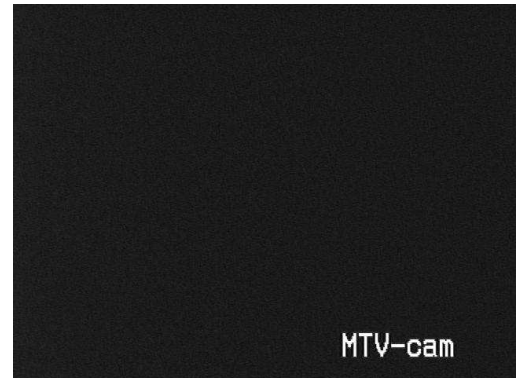

Mask setting

画面上のマスクの設定(左上基準 0, 3)

Range 水平座標(X) 0~189(固定)

垂直座標(Y) 3~126(固定)

A,B,C,D 4個の設定が可能です。

設定例:

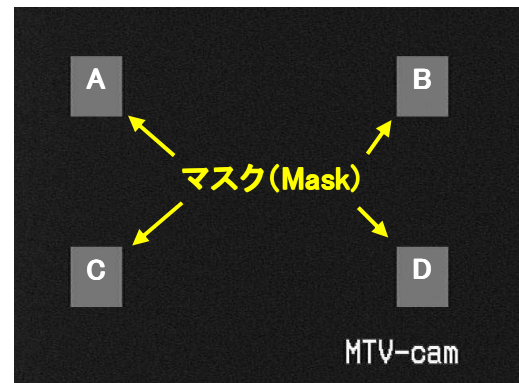

スターライト(高感度)モードの設定 (MTV-S85 Setting Tool 画面)

■スターライト(高感度)モードの設定(α-SGR II オートガイダーで使用する場合の設定)

MTV-S85 Setting Tool 画面

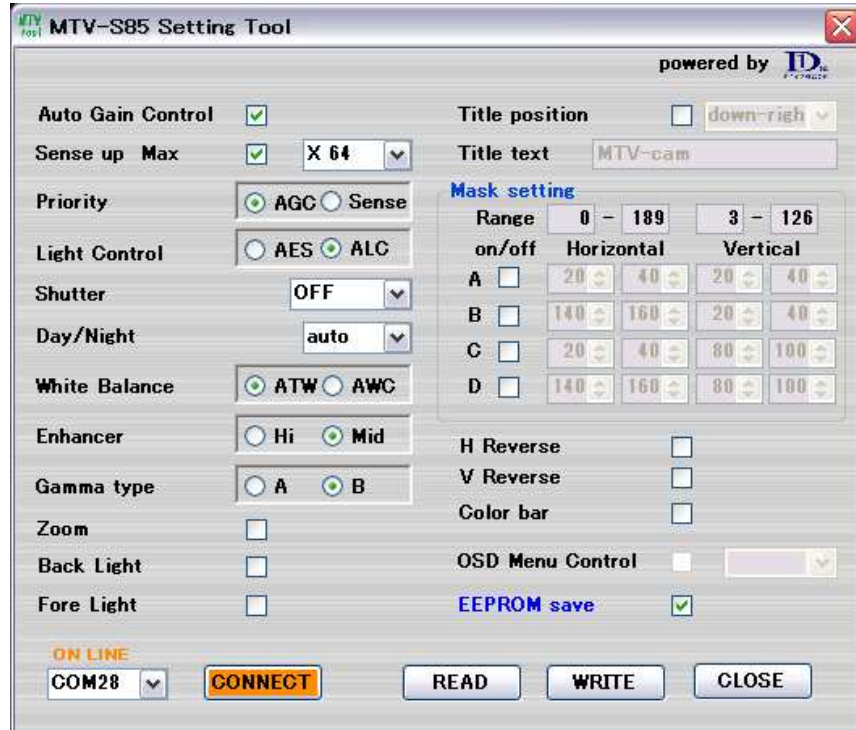

※この設定は一例です。必要に応じて、Sense up Max x128への変更等、星像の状態に応じて Gamma Type 等の設定変更をお試しください。

※α-SGR II オートガイダーで使用する場合、Sense up Maxx256は高感度にはなりますが、画像の更新周期が長いために、キャリブレーション動作が不安定になる場合があります。

このような場合は、ガイド設定及び赤道儀のガイド速度の調整をお願い致します。

■設定一覧

No.	機能	推奨設定	設定のポイント
1	Auto Gain Control	ON	変更せず
2	Sense up Max(高感度/蓄積時間の設定)	x32,x64,x128	X64を基本
3	Priority	AGC	
4	Light Control	ALC	
5	Shutter	OFF	
6	Day/Night	Auto	
7	White Balance	ATW	
8	Enhancer	Hi	星像がにじむ場合は Mid
9	Gamma type	B	高コントラストに調整
10	Zoom	OFF	
11	Back Light	OFF	
12	Fore Light	OFF	
13	Title position	OFF	
14	Title text	---	
15	Mask setting A,B,C,D	OFF	全て OFF
16	H Reverse	OFF	
17	V Reverse	OFF	
18	OSD Menu Control	---	

カメラ仕様

■カメラ仕様概要

型番		MTV-12S85HE-D-EX	MTV-62S85HN-D1
TV方式		NTSC	
撮影画素		1/2型 I.L. モノクロ CCD	1/2型 I.L. カラーCCD
CCD総画素数		41万画素 (811(H)x508(V))	41万画素 (811(H)x508(V))
走査線密度		600TVライン 60フィールド/秒	540TVライン 60フィールド/秒
同期方式		内部同期	
最低被写	通常モード	0.01ルクス(F 1.2)	0.1ルクス(F 1.2)
体照度	スターライトモード	0.001ルクス(F1.2/40 x32)	-----
ゲインコントロール	モード	AGC (ON/OFF)	
	レンジ(ゲイン)	0 ~ 18dB	
S/N比(AGC OFF時)		50dB (最低)/58dB(標準)	
電子シャッター	AES	1/60 ~ 1/12,000 秒	
	FIX	1/60(50),1/100(120),1/250,1/1000,1/2000,1/4000,1/10000 秒	
オートアイリス		DC iris	
ノイズ低減		デジタルノイズリダクション機能	
ミラー反転		OSD 又はシリアル通信	
逆光補正		OSD 又はシリアル通信	
デジタルズーム(2x)		OSD 又はシリアル通信	
マスク		OSD 又はシリアル通信	
オートゲインコントロール		OSD 又はシリアル通信	
RS-232C I/F		DIM コネクタ (RS-232)	
ハイライト調整		OSD 又はシリアル通信	
映像出力		コンポジット 1.0Vp-p 75Ω	コンポジット 1.0Vp-p 75Ω
ガンマ補正		A0.45 / B1.0 OSD 又はシリアル通信	
動作温度		-20℃ ~ 50℃	
動作湿度		85% RH 以内	
電源 / 消費電力		DC12V±1V /150mA	DC12V±1V /160mA

この商品に対するお問い合わせ先

本機についてご不明な点や技術的なご質問、故障と思われるときのご相談については、下記のお問い合わせ先をご利用ください。

ダイイチ株式会社

〒386-0027 長野県上田市常磐城 2247-6

ダイイチ株式会社 天体観測システム部

info@a-sgr.net

http://sgr.dai1.jp

Tel: 0268-29-8212

FAX:0268-21-8424